

Dune BD Prime

Краткое руководство пользователя

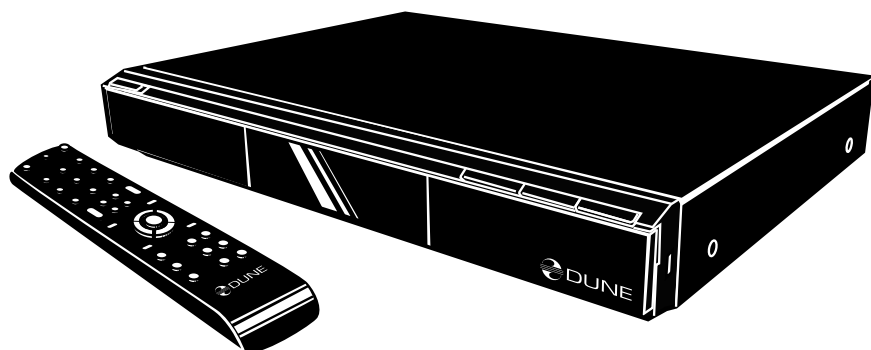

Ключевые особенности медиаплеера DUNE BD Prime

Просмотр Blu-Ray дисков

- BD-ROM (Profile 1.1/2.0) а так же DVD и CD*

Просмотр медиаконтента

- видео, музыка и картинки

Работа с сетевыми дисками

- NFS, SMB и с некоторыми HTTP клиентами

HDMI v1.3

- Новейший интерфейс HDMI v1.3 обеспечивает непревзойденное качество цифрового видеосигнала и звука

Три порта USB 2.0

- Три высокоскоростных порта USB 2.0 обеспечивают удобное воспроизведение медиаконтента с таких внешних накопителей данных, как USB-HDD, флэш-драйвы, картридеры и др.

Возможность апгрейда

- доступна установка опциональных модулей: Wi-Fi 802.11n, Ethernet 1000 Mb/s и 2 x eSATA

*Функция воспроизведения CD дисков будет добавлена в одной из последующих прошивок.

Внешний вид

Вид спереди



1. Индикатор режима ожидания
2. Включение/выключение
3. Дисплей

4. STOP – остановка воспроизведения
5. PLAY – воспроизведение
6. OPEN/CLOSE – открывание/закрывание лотка для диска
7. USB 2.0 (сбоку устройства под резиновой заглушкой)

Вид сзади

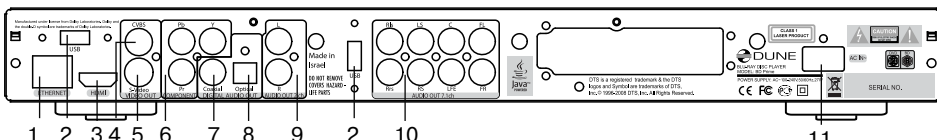

1. LAN
2. USB 2.0
3. HDMI 1.3
4. Композитный видеовыход
5. S-Video видеовыход

6. Component (Y, Pb, Pr) видеовыход
7. COAXIAL – цифровой аудиовыход
8. OPTICAL – цифровой аудиовыход
9. Audio Left/Right – аналоговый аудиовыход

10. 7.1 Channel – многоканальный аналоговый аудиовыход
11. Разъем питания сети переменного тока

Комплект поставки:

1. Dune BD Prime медиаплеер
2. Пульт управления (без батареек)
3. Кабель питания
4. AV кабель
5. Инструкция по эксплуатации

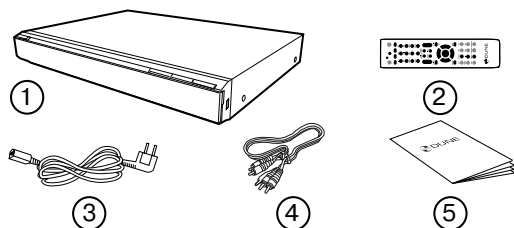

Меры предосторожности:

Во избежание недоразумений, перед началом эксплуатации приобретенного устройства прочтите эту короткую инструкцию полностью и сохраните ее для возможности иметь доступ к справочной информации в будущем.



Внимание : В данном Blu-ray проигрывателе используется лазер с невидимым человеческому глазу спектром луча. При направлении на сетчатку человека может привести к опасному облучению и потере зрения. Обязательно убедитесь в том, что вы правильно используете проигрыватель в соответствии с инструкцией. По возможности ограничьте доступ маленьких детей к устройству.



Внимание: В этом устройстве имеется лазер. Проведение регулировок или выполнение действий, не описанных в данной инструкции, может привести к опасному облучению. Не открывайте защитный кожух и не пытайтесь ремонтировать самостоятельно.

- 1) Не пытайтесь самостоятельно ремонтировать устройство. Только уполномоченные сервисные центры вправе производить ремонтные и профилактические работы.
- 2) Во избежании поражения электрическим током, не касайтесь подключенного к сети устройства мокрыми руками и не допускайте попадания внутрь его корпуса влаги. Если это случилось, немедленно отключите аппарат от электросети и свяжитесь с авторизованным сервисным центром Dune.
- 3) Выполняйте чистку устройства только сухой мягкой салфеткой из хлопка или аналогичной ткани, не вызывающей появления статических разрядов. Во время чистки не используйте жидких моющих средств и чистящих порошков. В случае сильного загрязнения используйте влажные салфетки для ухода за компьютерным оборудованием. Убедитесь, что салфетка хорошо отжата (иначе капли пропитки могут попасть внутрь корпуса).
- 4) Устройство предназначено для использования внутри жилых помещений. Не подвергайте его прямому воздействию солнечных лучей, не оставляйте рядом с обогревателем или радиатором батареи.
- 5) Запрещается эксплуатация устройства в помещениях с повышенной влажностью.
- 6) Запрещается подключение плеера к электросети сразу после перемещения из холода в тепло. Если вы принесли плеер с мороза в комнату, распакуйте его и оставьте на 1,5 – 2 часа – за это время появившийся на внутренних компонентах конденсат должен испариться, после чего аппарат можно будет использовать.
- 7) Перед подключением к Blu-ray медиаплееру вашей сопутствующей AV аппаратуры выключайте питание всех устройств.
- 8) Используйте для соединений экранированные кабели и разъемы, соответствующие стандарту ЕС.
- 9) Не передвигайте медиаплеер во время воспроизведения дисков, так как существует вероятность повреждения оптического диска и внутренних компонентов.
- 10) Не кладите на проигрыватель посторонние предметы. Устройство требует некоторое пространство для отвода тепла, выделяющегося при работе. Запрещается размещение на верхнем кожухе устройства ёмкостей с жидкостями, металлических предметов и любых других материалов, мешающих нормальному функционированию аппарата.
- 11) Не препятствуйте открытию лотка медиаплеера. Если открытию лотка что-либо мешает – устранийте это и повторите попытку.
- 12) После просмотра для обязательно выньте диск из лотка и выключите проигрыватель
- 13) Не давите на лоток для диска. Не кладите на лоток посторонних предметов.
- 14) Не стабильное напряжение в сети переменного тока может привести к некорректному функционированию устройства. В данном случае рекомендуется выключить медиаплеер с помощью кнопки «Питание» , расположенной на лицевой части устройства или отсоединить сетевой шнур от сети переменного тока и затем, по истечении 10 – 15 секунд, включить аппарат в сеть снова. При этом медиа плеер перезагрузится и функциональность будет восстановлена.
- 15) Если вы не собираетесь использовать Blu-ray медиаплеер в течении длительного срока то в целях безопасности и экономии электроэнергии отсоедините его сетевой шнур от розетки сети переменного тока. Помните, что даже в режиме ожидания устройство потребляет электрический ток.

Пульт Дистанционного Управления (далее ПДУ)

1) Индикатор передачи команды (т.е. индикатор срабатывания пульта при нажатии кнопки).

2) **EJECT** – открывание/закрывание лотка для диска

MUTE – тключение/включения звука

POWER – включение/выключение режима ожидания.

3) **A**(красная), **B** (зеленая), **C** (желтая), **D** (синяя).

Системные кнопки, позволяющие настраивать внутренние функции медиаплеера, а также некоторые режимы воспроизведения.

4) **0 – 9** – «цифровые» кнопки. Они позволяют управлять медиаплеером в режиме воспроизведения, а также используются для ввода текстовой информации.

5) **INFO, ZOOM, MODE, SETUP** – системные кнопки, позволяющие настраивать внутренние функции медиаплеера, а также некоторые режимы воспроизведения.

6) **Vol+ / Vol-** – управление громкостью

7) **Page Up / Page Down** – используются для перемотки при просмотре и изменении некоторых настроек медиаплеера.

8) **SUBTITLE, AUDIO, RETURN, MENU, ENTER** и системные кнопки ВЕРХ, ВНИЗ, ВПРАВО, ВЛЕВО – используются для управления основными режимами медиаплеера и перемещения курсора по файловому браузеру.

9) **PLAY, PAUSE, STOP, REW, FWD, PREV, NEXT, SLOW REW, SLOW FWD** – кнопки управления воспроизведением медиафайлов.

10) **TOP MENU/URL, ANGLE/ROTATE, SEARCH** – системные кнопки.

**Некоторые кнопки, в зависимости от режима работы устройства, могут иметь разные назначения.*

Примечание:

- Для питания пульта используйте щелочные элементы питания типа AA.
- Соблюдайте полярность при установке батареек.
- Передавая команды управления с пульта, направляйте его непосредственно на плеер. Между пультом и плеером не должно быть преград. В случае установки плеера в тумбу с затемненным стеклом производитель не гарантирует стабильную работу дистанционного управления.
- Если ПДУ нормально взаимодействует с плеером только на малом расстоянии или перестал работать вовсе – замените элементы питания на новые.

Условия правильной работы ПДУ

ВНИМАНИЕ:



Если между передатчиком ПДУ и приемником медиаплеера есть какое-либо препятствие – управление устройством может не работать, или работать не стабильно.



Если на приемник медиаплеера попадает прямой солнечный свет или свет от ярких ламп – управление устройством может работать не стабильно.

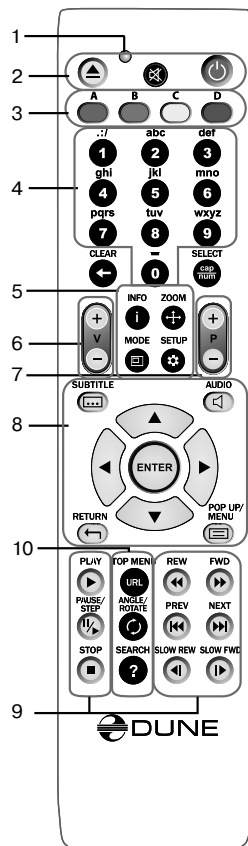
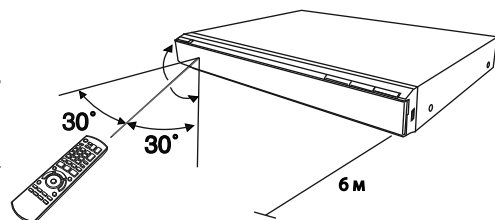

Подготовка к эксплуатации:

При первом знакомстве с медиаплеером убедитесь что транспортировочная упаковка не нарушена, на ней нет вмятин и следов вскрытия.

- Если упаковка была нарушена – производитель не несет никаких обязательств по комплектации изделия.

При первом подключении медиаплеера к вашей AV аппаратуре удостоверьтесь что все пломбы и фиксирующие винты на верхнем кожухе находятся на месте и на них нет следов вскрытия.

- Если по каким-либо причинам будут нарушены пломбы, производитель вправе отказать в бесплатном гарантийном обслуживании изделия.



Подключение к сопутствующей AV аппаратуре производится только при включенном питании всех устройств.

Основные особенности Blu-ray дисков

На оптических носителях формата Blu-ray может храниться информация до 25 Гбайт на однослойном диске или 50 Гбайт на двухслойном.

Диски Blu-ray поддерживают работу с видеосигналом телевидения высокой четкости (HDTV) с разрешением до 1920x1080p. При этом поток данных, считываемых с диска может достигать 40 Мбит/с.

Быстрая настройка видеовыхода

Кнопка пульта «**MODE**» позволяет осуществить быструю настройку видеовыхода без использования меню настроек. Подобный способ конфигурации видеовыхода может понадобиться в том случае, если Вы подключили плеер к телевизору или проектору, но не увидели на экране изображения (соответственно, не можете видеть меню настроек).

После нажатия на кнопку «**MODE**» Вы попадаете в режим быстрой настройки видеовыхода. Далее, нажимая кнопки пульта «1», «2», «3», «4», «5», Вы можете переключаться между следующими настройками видеовыхода:

- 1) Composite/S-Video/Component, **PAL**
- 2) Composite/S-Video/Component, **NTSC**
- 3) HDMI, **480i** 60Hz
- 4) HDMI, **720p** 60Hz
- 5) HDMI, **1080i** 60Hz

Для выхода из режима быстрой настройки видеовыхода после успешной настройки нажмите кнопку пульта «**ENTER**». При необходимости, произведите более точную настройку видеовыхода с помощью меню настроек.

- ✓ Во время воспроизведения кнопка «**MODE**» не работает. Чтобы изменить параметры видеовыхода, остановите воспроизведение, нажав на «**STOP**»
- ✓ Чтобы быть уверенным, что воспроизведение остановлено и Вы находитесь в режим файлового браузера – выключите плеер и включите его снова, дождитесь загрузки плеера.

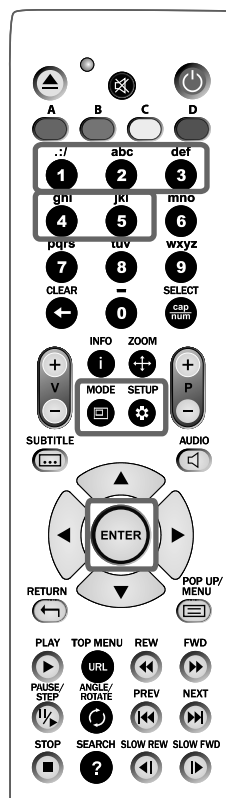

Про диски



Региональный код BD-DVD дисков указан на задней панели вашего плеера.



Информация о региональной защите контента:

Этот медиаплеер произведен с условием обработки Region Management Information (Информации Управления Регионом), которая имеется на диске. Если региональный код, указанный на BD-DVD диске, не соответствует региональному коду этого медиаплеера, то данное устройство не сможет воспроизвести данный диск. Вы не сможете воспроизвести некоторые диски BD-DVD на этом медиаплеере, если они были куплены вне вашей географической области или произведены не для домашнего использования.

Примечания по Авторскому праву:

Согласно закону запрещено копировать, передавать, показывать, вещать в кабельную сеть, воспроизводить в общественных местах и сдавать в аренду защищённый авторскими правами материал без разрешения правообладателя. Видео диски защищены от копирования, и любая запись, полученная с данного диска будет искажена. Этот продукт включает технологию защиты авторских прав, которая защищена требованиями определенных американских патентов и других прав на интеллектуальную собственность, принадлежащих Корпорации Macrovision и других владельцев прав. Использование данной технологии защиты авторских прав должно быть разрешено Корпорацией Macrovision, и предназначено для использования дома. Любая декомпиляция запрещена.

Подключение к телевизору, оснащённому входом HDMI:

Поскольку медиаплеер Dune BD Prime ориентирован в первую очередь на воспроизведение видео высокого разрешения (вплоть до 1080p), то лучшим способом доставки сигнала до телевизора или проектора является интерфейс HDMI. При таком подключении видео и аудиопотоки передаются в цифровом виде без потерь, позволяя наслаждаться отличным изображением и качественным звуком. Производить подключение плеера к любой совместимой аппаратуре желательно фирменным HDMI-кабелем DUNE (в комплект поставки не входит).

Если Ваш ТВ оснащен разъемом DVI, то используйте фирменный переходник DUNE HDMI-DVI. При этом передача аудиопотока станет возможна только по аналоговому аудиокабелю.

1) Убедитесь, что плеер и телевизор выключены.

Не включайте технику до окончания процедуры подключения.

2) Соедините HDMI-выход медиаплеера и соответствующий HDMI-вход телевизора кабелем типа HDMI-HDMI.

3) Используя ПДУ телевизора или проектора (смотря, что Вы используете), выберите нужный вход и режим отображения. Подробности смотрите в инструкции к Вашему оборудованию.

4) Дождитесь пока на экране Вашего телевизора (или проектора) появится изображение с медиаплеера.

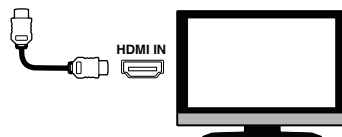
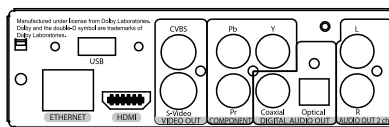

**В зависимости от марки и модели телевизора или проектора, время инициализации плеера может занять до 5 – 10 секунд. Если спустя указанный промежуток времени изображение так и не появилось, то это означает, что при подключении были допущены какие-то ошибки.*

Технические характеристики DUNE BD Prime

Оптические диски	BD-ROM, BD-R (RE), DVD-ROM, DVD-R (RW), CD*, CD-R (RW)
Формат видеофайлов	MKV, MPEG-TS, MPEG-PS, M2TS, VOB, AVI, MOV, MP4, QT, ASF, WMV, DVD-ISO, VIDEO_TS
Алгоритмы компрессии видео	MPEG2, MPEG4, DivX, XVID, WMV9, VC1, H.264
Аудиоформаты	DD: AC3 (DD), EAC3 (DD+), Dolby True HD [lossless]; DTS: DTS HD High Resolution Audio (HRA), DTS HD Master Audio (MA) [lossless], decoding in PCM/analog, Bitstream on HDMI1.3.
Формат картинок	JPG, PNG, BMP
Формат субтитров	Plain text, SSA/AAS (MKV containers), SRT (с любыми поддерживаемыми видеофайлами), VOB
Процессор	Sigma Designs 8634 SoC
Системная память	RAM: 384 Mb ROM: 64 Mb (for control microprogramm) 1GB NAND flash
Доступные режимы отображения через HDMI v1.3	<ul style="list-style-type: none"> • 480i, 480p (60 Гц) • 576i, 576p (50 Гц) • 720p (50 Гц, 60 Гц) • 1080i (50 Гц, 60 Гц) • 1080p (24 Гц, 25 Гц, 30 Гц, 50 Гц, 60 Гц) • 1024x768, 1280x1024, 1280x768, 1280x960, 1360x768, 1366x768, 1400x1050, 1440x900, 1600x1200, 1680x1050, 1920x1200 (60 Гц)
Аналоговые видеовыходы	Component (Y, Pb, Pr), S-Video, composite (CVBS)
Аудиовыходы	Цифровые: optical Toslink и Coaxial, аналоговые: 7.1 выход и стерео 2RCA
Порты USB 2.0	3 x USB Host
Подключение к локальной сети	LAN Ethernet 100 Mbit/sec Wi-Fi
Размеры, мм	Ширина – 430мм, глубина – 270мм x высота – 45мм

*Функция воспроизведения CD дисков будет добавлена в одной из последующих прошивок.

Размеры DUNE BD Prime

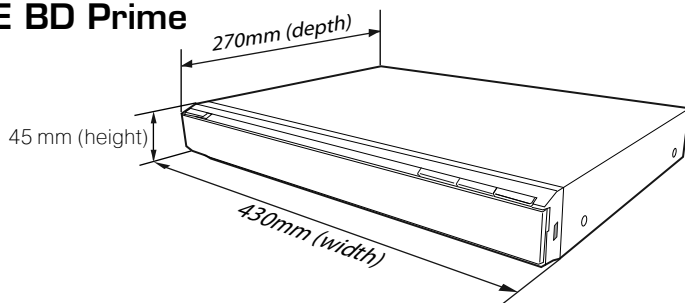

* Примечание. Файлы с определенными особенностями кодирования или определенными сочетаниями контейнеров/кодеков могут не воспроизводиться плеером, либо воспроизводиться с ограничениями или некорректно. Следите за выходом новых «прошивок» (управляющих микропрограмм). Обновление «прошивки» устройства может решить проблемы с воспроизведением некоторых файлов. Данная процедура может выполняться пользователем самостоятельно, либо специалистом сервисного центра.



www.HDI.co.il



Полная версия инструкции доступна по адресу:
<http://www.HDI.co.il/manuals>

